

TARTALOM

BIZTONSÁGI UTASÍTÁSOK

- Biztonsági utasítások..... 2

SZERELÉS

- Termékleírás..... 7
- Beépítés..... 8

HASZNÁLAT

- Gyors indítás..... 11
- Minden mosás előtt..... 12
- Mosószer-adagoló..... 13
- Vezérlőpanel..... 14
- Opciók..... 15
- Egyéb funkciók 17
- Programok..... 19
- Mosási programok táblázata 21

Karbantartás

- Tisztítás és ápolás 22
- Hibaelhárítás 25
- Műszaki adatok 26
- Termékadatlapok..... 27

BIZTONSÁGI UTASÍTÁSOK

■ Biztonsági utasítások

Saját biztonsága érdekében be kell tartani a kézikönyvben leírtakat a tűz- és robbanásveszély, az áramütés kockázatának minimálisra csökkentéséhez, illetve az anyagi károk, személyi sérülések és életveszély megelőzéséhez. A szimbólumok magyarázata:

FIGYELMEZTETÉS!

Ez a jel és feliratkombináció jelzi az olyan potenciálisan veszélyes helyzeteket, melyek halált, súlyos sérülést okozhatnak, ha nem kerülnek el azokat.

Vigyázat!

Ez a jel és feliratkombináció jelzi az olyan potenciálisan veszélyes helyzeteket, melyek könnyebb személyi sérülést, valamint anyagi és környezeti károkat okozhatnak.

Megjegyzés!

Ez a jel és feliratkombináció jelzi az olyan potenciálisan veszélyes helyzeteket, melyek könnyebb személyi sérülést okozhatnak.

FIGYELMEZTETÉS!

Áramütés!

- Ha a tápkábel sérült, akkor a veszélyek megelőzése érdekében a cserét a gyártónak, a hozzá tartozó szerviznek vagy hasonló képesítéssel rendelkező személynek kell végeznie.

BIZTONSÁGI UTASÍTÁSOK

- A készülékhez kapott új tömlőkészleteket kell használni, és a régi tömlők újbóli használatát kerülni kell.
- A készülék karbantartásának megkezdése előtt húzza ki a készüléket az elektromos hálózatról.
- Használat után mindig húzza ki gépet a hálózati csatlakozóból és zárja el a vízellátást. A belépő víz maximális nyomása Pascal mértékegységben. A belépő víz minimális nyomása Pascal mértékegységben.
- A biztonság érdekében a csatlakozódugót három pólusú földelt aljzatba kell bedugni. Gondosan ellenőrizze, és győződjön meg róla, hogy az aljzat földelése megfelelő és megbízható.
- Ügyeljen arra, hogy a víz és az elektromos készülékek csatlakoztatását képesített személy végezze, szigorúan betartva a gyártó utasításait és a helyi biztonsági szabályozásokat.

Veszély a gyermekekre!

8 éves vagy annál idősebb gyermekek és korlátozott fizikai, érzékszervi vagy mentális képességgel élő személyek, illetve kevés gyakorlattal és tudással rendelkező személyek kizárólag akkor használhatják a készüléket, ha felügyelet alatt állnak vagy megkapták a biztonságos használathoz szükséges utasításokat és megértették a fennálló kockázatokat. Gyermekeknek tilos a készülékkel játszani. A készülék tisztítását és felhasználói karbantartását nem végezhetik felügyelet nélküli gyermekek.

- Mindig felügyeljen rá, hogy 3 évnél fiatalabb gyermekek ne játsszanak a készülékkel.
- Állatok és gyermekek mászhatnak be a gépbe. Minden használat előtt ellenőrizze a gépet.
- Mindig felügyeljen rá, hogy gyermekek ne játsszanak a készülékkel.

BIZTONSÁGI UTASÍTÁSOK

- Működés közben az üvegajtó felforrósodhat. Használat közben a nedves, illetve robbanásveszélyes anyagot és maró gázokat tartalmazó helyiségben tartsa távol a gyermekeket és állatokat a géptől.
- A készülék használata előtt távolítson el minden csomagolást és szállítócsavart. Ellenkező esetben komoly károk keletkezhetnek.
- A beszerelést követően a dugónak hozzáférhetőnek kell lennie.

Robbanásveszély!

- Ne mosson ki vagy szárítson megéghető vagy robbanásveszélyes anyagokkal (pl. viasz, olaj, festék, benzin, zsírtalanító szerek, vegytisztító oldószerek, petróleum stb.) tisztított, átmosott, átítatott anyagokat. Ezek tüzet vagy robbanást okozhatnak.
- Ezt megelőzően kézzel alaposan mossa és öblítse ki a ilyen anyagokat.

⚠ Vigyázat!

A készülék telepítése!

- A mosógép kizárólag beltéri használatra alkalmas.
- Nem beépített felhasználásra készült.
- Tilos a nyílásokat szőnyeggel elzárni.
- A mosógépet ne fürdőszobában vagy nagyon nedves, illetve robbanásveszélyes vagy maró hatású gázokat tartalmazó helyiségben állítsa fel.
- A csak egyetlen beáramló szeleppel szerelt mosógépet a hidegvizes hálózatra kell csatlakoztatni. A két beáramló szeleppel szerelt mosógépet megfelelően a forró- és hidegvizes hálózatra kell kötni.
- A beszerelést követően a dugónak hozzáférhetőnek kell lennie.

BIZTONSÁGI UTASÍTÁSOK

- A készülék használata előtt távolítson el minden csomagolást és szállítócsavart. Ellenkező esetben komoly károk keletkezhetnek.

A készülék károsodásának veszélye!

- A készülék kizárólag otthoni használatra alkalmas, és géppel mosható textíliák mosására szolgál.
- Nem másszon fel és ne üljön a gép felső fedelére.
- Ne támaszkodjon a gép ajtajának.
- A gép kezelésére vonatkozó óvintézkedések:
 1. A szállítócsavarokat szakembernek kell visszahelyeznie a gépbe.
 2. A gépből az összegyűlt vizet le kell eresztetni.
 3. Óvatosan kezelje a gépet. Emeléskor soha ne a kiálló részeknél fogva tartsa a gépet. A gép ajtaja nem használható fogantyúként a szállítás során.
 4. A készülék nehéz. Óvatosan szállítsa.
- Az ajtót ne túlzott erőfeszítéssel zárja be. Ha az ajtó bezárása nehéznek bizonyul, ellenőrizze, hogy a szennyes be van-e helyezve, és megfelelően eloszlik-e. Szőnyeget mosni tilos.

A készülék használata!

- A ruhák első alkalommal történő mosása előtt a készüléken ruhák behelyezése nélkül le kell futtatni egy programot.
- Tűzveszélyes, robbanásveszélyes vagy mérgező oldószerek használata tilos. Benzin, alkohol stb. Mosószerként való használatuk tilos. Kizárólag gépi mosásra, és főként dobban való használatra alkalmas mosószert válasszon.

BIZTONSÁGI UTASÍTÁSOK

- Ürítsen ki minden zsebet. Az éles, merev tárgyak (pl. pénzérme, melltű, szög, csavar vagy kő a készülék súlyos meghibásodását okozhatja.
- Az ajtó kinyitása előtt ellenőrizze, hogy a dobben lévő víz kifolyt-e. Ha víz található a dobben, ne nyissa ki az ajtót.
- Amikor a készülék forró vizet vesz fel, ügyeljen arra, hogy ne szenvedjen égési sérülést.
- Mosás közben soha ne töltsen újra a vizet.
- A program befejeződését követően. Az ajtó kinyitása előtt várjon két percet.

Csomagolás / régi készülék



Ez a jelölés azt jelenti, hogy a terméket az EU területén tilos egyéb háztartási szeméttel együtt hulladékba helyezni. Az ellenőrizetlen hulladékba helyezés miatt a környezetre vagy emberi egészségre gyakorolt esetleges káros hatások megelőzése érdekében felelősségteljesen hasznosítsa újra, elősegítve ezáltal az erőforrások fenntartható újra felhasználását. A használt készülék visszaküldéséhez vegye igénybe a gyűjtő rendszereket, vagy vegye fel a kapcsolatot azzal a kereskedővel, ahol a terméket vásárolta. Ők környezetbarát módon újrahasznosíthatják a készüléket.

SZERELÉS



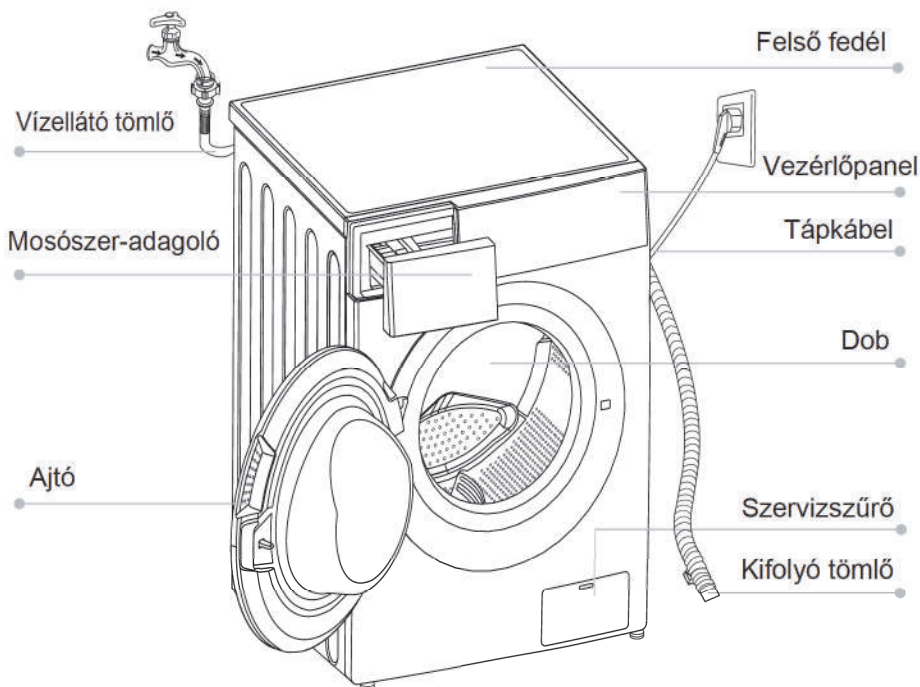

■ Termékleírás



📌 Megjegyzés!

- A termékvonalat tartalmazó táblázat csak tájékoztató jellegű, normál esetben valódi termékeket tekintsen meg.

Tartozékok

				
Szállítás furat dugója	Hidegvizes táptömlő	Forróvizes táptömlő (opcionális)	Kifolyó tömlő (opcionális támogatás)	Használati útmutató

SZERELÉS

■ Beépítés

Telepítési terület

⚠ FIGYELMEZTETÉS!

- A készülék elmozdulásának megakadályozása érdekében fontos a stabil helyzet!
- Ügyeljen rá, hogy a tápkábel ne kerüljön a készülék alá.

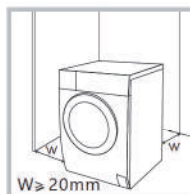

A gép telepítése előtt a következő jellemzőkkel rendelkező helyet kell kiválasztani:

1. Szilárd, száraz és vízszintes felület
2. Kerülje a közvetlen napfényt
3. Megfelelő szellőzés
4. 0 °C feletti szobahőmérséklet
5. Tartson nagy távolságot a hőforrásoktól (pl. szén- vagy gáztüzelésű kályhától).

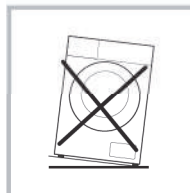

A mosógép kicsomagolása

⚠ FIGYELMEZTETÉS!

- A csomagolóanyagok (pl. fóliák, habszivacs) veszélyesek lehetnek a gyermekekre nézve.
- Fulladás veszélye áll fenn! Minden csomagolóanyagot tartson távol a gyermekektől.

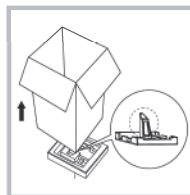

1. Távolítsa el a kartondobozt és a habszivacs-csomagolást.
2. Emelje meg a mosógépet, és távolítsa el az alsó csomagolóelemet. Ügyeljen rá, hogy a kis háromszög alakú habszivacsot az alsó elemmel együtt eltávolította. Ha nem, fektesse oldalára a készüléket, majd kézzel távolítsa el a kisméretű habszivacsot a készülék aljáról.
3. Távolítsa el a tápkábelt és a leeresztő tömlőt tartó ragasztószalagot.
4. Vegye ki a dobból a beáramló tömlőt.

Szállítócsavarok eltávolítása

⚠ FIGYELMEZTETÉS!

- A készülék használata előtt el kell távolítani a hátoldalon található szállítócsavarokat. A készülék mozgásakor ismét szüksége lesz a szállítócsavarokra, ezért tartsa azokat biztonságos helyen.

A csavarokat a következő lépések alapján távolítsa el:

1. Csavarkulccsal lazítsa meg a négy csavart, majd vegye ki azokat.
2. Zárja le a furatokat a szállítási furatokba való dugókkal.
3. Későbbi felhasználás céljából őrizze meg a szállítócsavarokat.

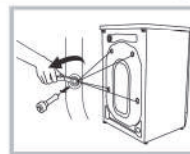

SZERELÉS

A mosógép szintezése

⚠ FIGYELMEZTETÉS!

- A négy lábón található ellenanyákat addig kell csavarni, míg szorosan a készülékházhoz nem simulnak.

1. Ellenőrizze, hogy a lábak szorosan rögzítve vannak-e a készülékházhoz. Ha nem, az eredeti helyzetükbe állítva húzza meg az anyákat.
2. Lazítsa meg az ellenanyát, és forgassa addig a lábat, amíg az eléri a talajt.
3. Állítsa be a lábakat és azokat a csavarkulccsal meghúzva győződjön meg róla, hogy a gép stabilan áll.

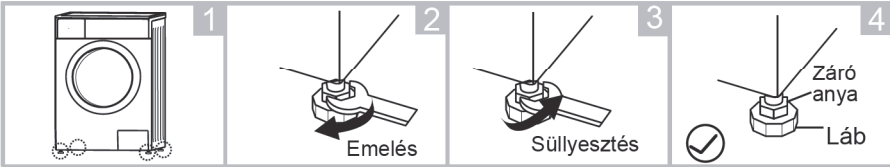

Csatlakoztassa a vízellátó tömlőt

⚠ FIGYELMEZTETÉS!

- A szivárgás és vízkárok megakadályozásához kövesse a fejezetben szereplő utasításokat!
- Ne csavarja össze, ne törje meg, ne alakítsa át, vagy vágja el a vízbevezető tömlőt.
- A forróvízes szeleppel szerelt modelleket a forróvízes tömlővel csatlakoztassa a forróvízes vízhozóra. Egyes programok esetén automatikusan csökken az energiafogyasztás.

Az ábrán látható módon csatlakoztassa a vízbevezető tömlőt. A vízbevezető tömlő kétféleképpen csatlakoztatható. Tömlő csatlakoztatása hagyományos csapra.

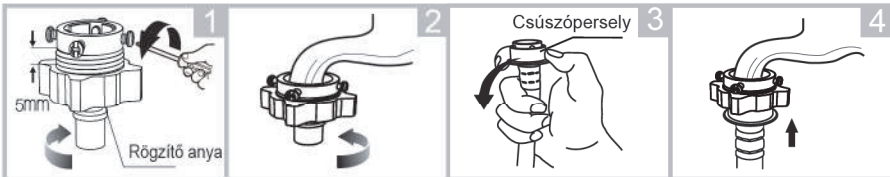

Lazítsa meg a rögzítő anyát és a négy csavart

Húzza meg a rögzítő anyát

Nyomja meg a csúszóperselyt, helyezze a vízbevezető tömlőt a csatlakozó felületre

Csatlakoztatás kész

2. Tömlő csatlakoztatása menetes csapra

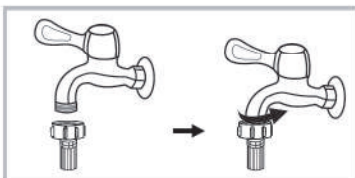

Menetes csap és vízbevezető tömlő

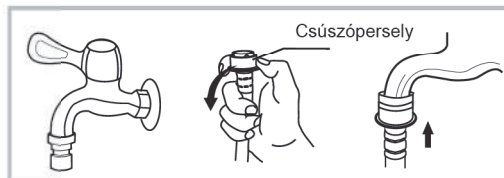

Speciális mosógépcsap

SZERELÉS

Csatlakoztassa vízbevezető tömlő másik végét a készülék hátoldalán lévő beáramló szelepre, és az óramutató járásával egyező irányban szorosan húzza meg a csövet.

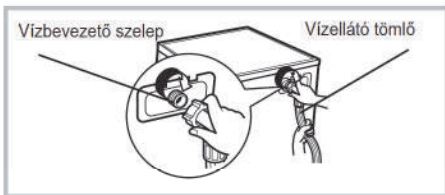

Kifolyó tömlő

⚠ FIGYELMEZTETÉS!

- Ne csavarja össze és ne feszítse meg a leeresztő tömlőt.
- Ügyeljen a leeresztő tömlő megfelelő illesztésére, ellenkező esetben a sérülés miatt vízszivárgás alakulhat ki.

A leeresztő tömlő vége kétféleképpen helyezhető el.

1. Helyezze a vízbevezető csőbe.

2. Kösse a vízbevezető csőre szere mosógép-csatlakozóra.

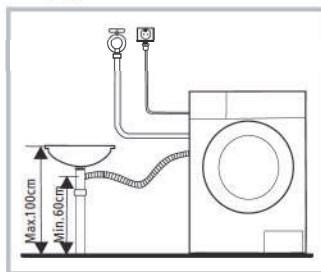
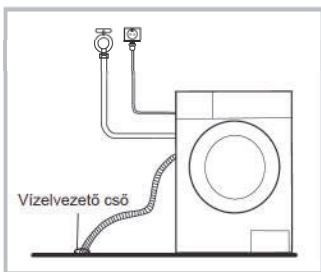

📌 Megjegyzés!

- Ha a készüléknek van leeresztő tömlő tartóeleme, a következő módon telepítse azt.

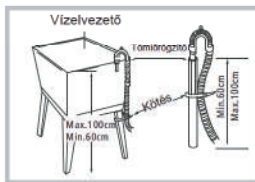
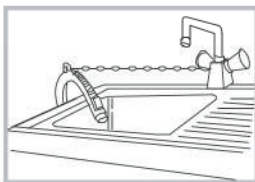

⚠ FIGYELMEZTETÉS!

- A leeresztő tömlő felszerelésekor egy zsinórral megfelelően rögzítse azt.
- Ha a leeresztő tömlő túl hosszú, ne erőltesse azt a mosógépbe, mert rendellenes zajokat okozhat.

HASZNÁLAT

■ Gyors indítás

ⓘ Vigyázat!

- Mosás előtt győződjön meg a megfelelő telepítésről.
- Az első mosás előtt a készüléken ruhák behelyezése nélkül le kell futtatni egy programot a következő módon.

1. Mosás előtt

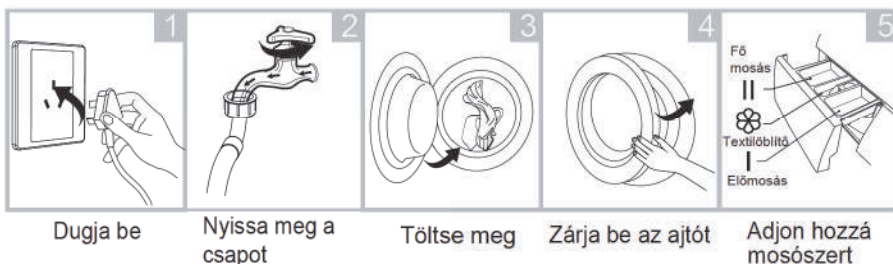

📌 Megjegyzés!

- Az „I rekeszbe” csak az előmosás kiválasztásakor kell mosószert tenni az ilyen funkcióval rendelkező gépek esetén.

2. Mosás

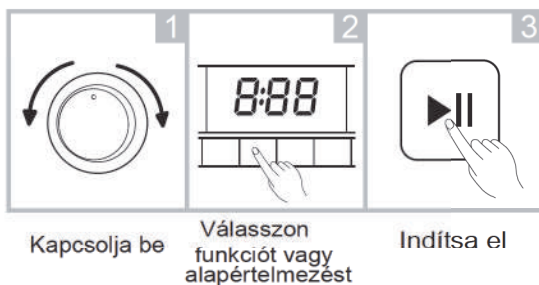

📌 Megjegyzés!

- Az alapértelmezett beállítás kiválasztásakor a 2. lépés kihagyható.

3. Mosás után

Hangjelzés vagy a „Vége” felirat a kijelzőn.

HASZNÁLAT

■ Minden mosás előtt

- A mosógép üzemi hőmérséklete 0-40 °C. 0 °C alatti hőmérsékleten a beáramló szelep és a leeresztő rendszer megsérülhet. Ha a gépet 0 °C-os vagy az alatti hőmérsékletű helyen tárolták, normál hőmérsékletű helyre kell tenni, hogy a vízellátó tömlő és a leeresztő tömlő a használat előtt ne fagyjon be.
- Mosás előtt ellenőrizze a mosószer címkéit és leírását. Gépi mosáshoz való, nem habzó vagy mérsékelt habzású mosószert használjon.

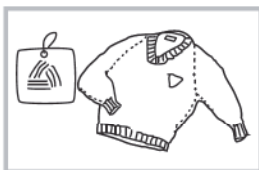

Ellenőrizze a címkét



Vegyen ki mindent a zsebekből

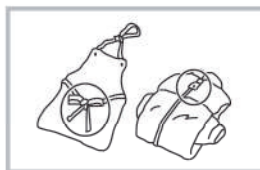

Rögzítse a hosszú zsinórokat, zipzárokat és gombokat

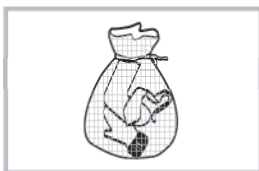

Az kisebb méretű ruhákat tegye mosósákba



Fordítsa ki a könnyen pelyhesedő, hosszú szálból szőtt anyagokat

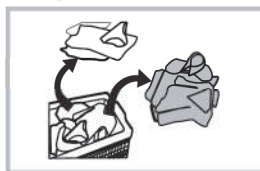

Mintázat szerint válogassa szét a ruhákat

⚠ FIGYELMEZTETÉS!

- Egyetlen ruha mosásakor a dob terhelése excentrikussá válhat és a kiegyensúlyozatlanság miatt a gép figyelmeztető jelzést adhat. Ilyenkor tanácsos egy vagy két ruhával többet mosni, hogy a sima centrifugálás érdekében.
- Ne mosson kerozinnal, benzinnel, alkohollal vagy egyéb gyúlékony anyaggal szennyezett ruhákat.

HASZNÁLAT

■ Mosószer-adagoló

- I Előmosás mosószere
- II Főmosás mosószere
- ☼ Textilöblítő

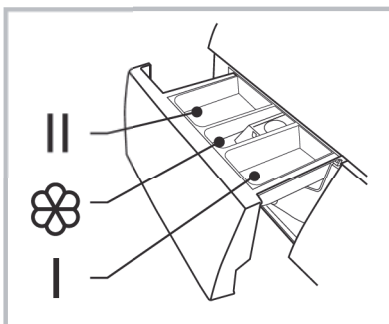

Húzza ki az adagolót

⚠ Vigyázat!

- Az „I rekeszbe” csak az előmosás kiválasztásakor kell mosószert tenni az ilyen funkcióval rendelkező gépek esetén.

Program	I	II	☼	Program	I	II	☼
Sport Wear		●	○	*Dry Only			
Quick 15'		●	○	*Synthetic		●	○
Jeans		●	○	*Mix		●	○
Delicate		●	○	*1Hour W/D		●	○
Spin Only				*Cotton		●	○
Rinse & Spin			○	*Wash&Dry		●	○
ECO 40-60		●	○	Intensive		●	○
20°C		●	○				

- Jelentése: kötelező
- Jelentése: opcionális

📌 Megjegyzés!

- Ami az összegyűlt vagy nyúlós állagú mosószert és adalékanyagot illeti, azt javasoljuk, hogy a mosószerdobozba öntés előtt vízzel hígítsa fel azokat, hogy megakadályozza a mosószeradagoló bemeneti nyílásainak eltömődését és a víz betöltése közben történő túlfolyását.
- A különböző mosási hőmérsékletekhez válassza ki a megfelelő mosószert, a legjobb mosási teljesítményt, legalacsonyabb víz- és energiafogyasztás biztosítva ezzel.

HASZNÁLAT

■ Vezérlőpanel

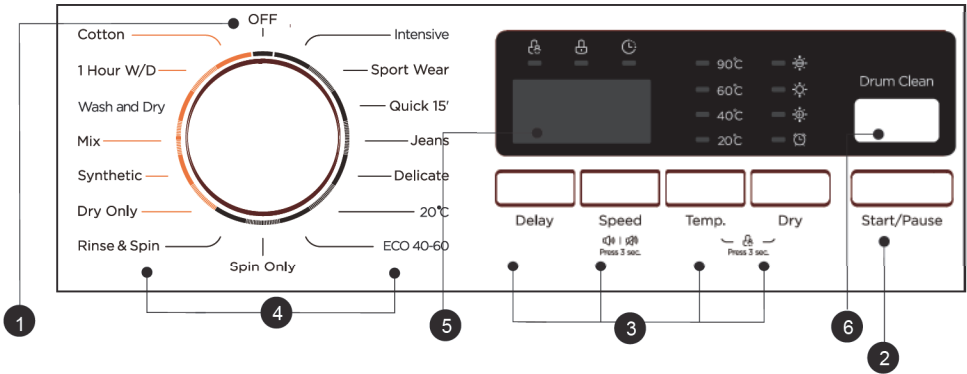

📌 Megjegyzés!

- A táblázat csak tájékoztató jellegű. Normál esetben valódi termékeket tekintsen meg.

1 Be/Ki

A készülék be- és kikapcsolása.

2 Indítás/Szünet

A gomb megnyomásával a mosási ciklus elindítható és szüneteltethető.

3 Opciók

Ezzel további funkció választható ki, ami kiválasztáskor világitani fog.

4 Programok

A szennyes típusának megfelelően választhatók ki.

5 Kijelző (Display)

A kijelzőn látható a beállítás, a becsült hátralévő idő, az opciók és a mosógép állapotüzenetei. A kijelző a ciklus közben bekapcsolt állapotban marad.

6 Dob tisztítás

Speciális program a mosógép tisztítására-eltávolítja a mosógépben, a dob belsejében illetve a csövekben esetlegesen lerakódott szennyeződések, mosószermaradványokat- ezáltal elősegíti a készülék hosszabb élettartalmát és hatékonyabb működését.

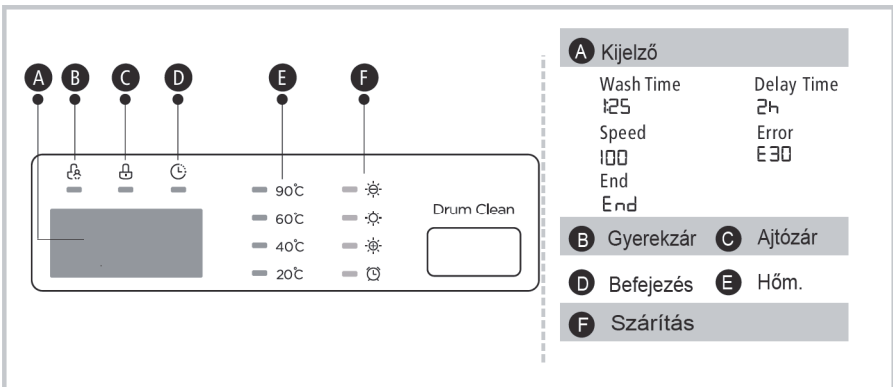

HASZNÁLAT

■ Opciók

Delay

Késleltetés

Késleltetés funkció beállítása:

1. Válasszon programot; 2. Az idő kiválasztásához nyomja meg a Késleltetés gombot (a késleltetési idő tartománya 0-24 h); 3. Nyomja meg az [Indítás/Szünet] gombot a késleltetett m. kódés megkezdéséhez.



Programválasztás



Időbeállítás



Indítás

Késleltetés funkció törlése:

Nyomja meg a [Késleltetés] gombot amíg a kijelzőn meg nem jelenik a 0H felirat. Ezt a program indítása előtt kell megnyomni. Ha a program már elindult, az a kikapcsolás gomb megnyomásával nullázható le.

⚠ Vigyázat!

- Ha a tápellátás a gép működése közben megszakad, a gép a kiválasztott programot egy speciális memóriába menti, és a tápellátás helyreállásakor kiválasztja azt, a program folytatódik.

Program	Opciók	Program	Opciók
	Késleltetés		Késleltetés
Sport Wear	<input type="radio"/>	*Dry Only	<input type="radio"/>
Quick 15'	<input type="radio"/>	*Synthetic	<input type="radio"/>
Jeans	<input type="radio"/>	*Mix	<input type="radio"/>
Delicate	<input type="radio"/>	*1Hour W/D	<input type="radio"/>
Spin Only	<input type="radio"/>	*Cotton	<input type="radio"/>
Rinse & Spin	<input type="radio"/>	*Wash&Dry	<input type="radio"/>
ECO 40-60	<input type="radio"/>	Intensive	<input type="radio"/>
20°C	<input type="radio"/>		

- Jelentése: opcionális (Egyes modellek intelligens mérési funkcióval rendelkeznek, kérjük, olvassa el a tényleges termékre vonatkozó információkat.)

A * jelzésű programmal választható ki a száraz funkció.)

HASZNÁLAT

Dry

Szárítás

A Szárítás gombot folyamatosan nyomja meg a szárítási szint kiválasztásához: Extra szárítás/Normál szárítás/Óvatos szárítás/Szárítás ideje:

- ☀ Extra szárítás: Ha a ruhákat azonnal hordani szeretné, válassza ezt a funkciót;
- ☀ Normál szárítás: Szokásos szárítási folyamat ;
- ☀ Óvatos szárítás: Ha csak kissé szeretné megszáritani a ruhákat;
- 🕒 Szárítás ideje: Ezt a funkciót választhatjuk a ruha szárításához egy adott időtartamra. Az optimális idő 30, 60, 90 és 120 perc (Az alapértelmezett centrifuga idő 10 perc, a megjelenített idő pedig 0:40, 1:10, 1:40, 2:10), a vonatkozó ajánlott szárítási kapacitás pedig 0.5kg/1kg//1.5kg/2kg.

Pre Wash

Az előmosás funkció esetén a gép a főmosás elé beiktat egy extra mosást, ami a ruhák felületére tapadt szennyeződés eltávolítására alkalmas; Ennek kiválasztásakor az (I) rekeszbe mosószeret kell tölteni.

Extra
Rinse

Ennek kiválasztásakor a szennyes egy extra öblítési műveleten is átesik.

HASZNÁLAT

■ Egyéb funkciók

Temp.

Hőm.

A hőmérséklet beállításához nyomja meg a gombot (Hideg, 20 °C, 40 °C, 60 °C, 90 °C)

Speed

Fordulatszám

A fordulatszám beállításához nyomja meg a gombot.

1400: 0-400-600-800-1000-1200-1400

Program	Alapértelmezett fordulatszám (ford/perc)	Program	Alapértelmezett fordulatszám (ford/perc)
	1400		1400
Intensive	800	Rinse & Spin	1000
Sport Wear	800	*Dry Only	1400
Quick 15'	800	*Synthetic	1200
Jeans	800	*Mix	800
Delicate	800	*Wash and Dry	–
20°C	1000	*1Hour W/D	1400
ECO 40-60	–	*Cotton	800
Spin Only	1000		



Gyermekzár

A gyermekek általi rossz működtetés elkerülése érdekében.



Válassza ki a Programot



Indítás



Nyomja meg a [Hőmérséklet] és a [Szárítás] gombokat 3 mp-ig, amíg a hangjelző sípol.

⚠ Vigyázat!

Amikor aktiválódik a gyermekzár és a program elindul, a gyermekzár jelzője kigyullad, és a kijelzőn a CL és a hátralévő idő felváltva jelenik meg 0,5 másodpercenként. A többi gomb megnyomásával a gyermekzár jelzője 3 másodpercig villog. Amikor a program befejeződik, a CL és az END váltakozik 10 másodpercig 0,5 másodperc alatt, ekkor a gyermekzár fényei 3 másodpercig villognak.

- Csak nyomja meg és tartsa lenyomva a két gombot a gyermekzár kioldásához, akár a kikapcsoláshoz és a program befejezéséhez.
- A „Gyermekzár” a Bekapcsolás és a Gyermekzár gomb kivételével az összes gombot lezárja.
- Oldja ki a gyermekzárát, mielőtt kiválasztja a programot és megkezdi a mosást.

HASZNÁLAT



A hangjelzés némítása



Válassza ki a programot



Speed



3 másodpercig tartsa lenyomva a [Fordulatszám] gombot a hangjelzés elhallgatásáig.

A hangjelzés beállításához 3 másodpercig ismét tartsa nyomva a gombot. A beállítást a következő nullázásig megőrzi a gép.

⚠ Vigyázat!

- A hangjelzési funkció némítását követően nem hallható többé hangjelzés.

Drum Clean

Dobtisztítás

Miután elindult a gép számolási ciklusa (25 ciklusig számol), a Dobtisztító lámpa az utolsó program végén villog, emlékeztetve a felhasználót a program futtatására.

Kiengedés feltétele:

1. Nyomja meg és tartsa lenyomva a Dobtisztító gombot 3 másodpercig, a Dobtisztító emlékeztetőjét megszakítja és a mosási ciklusok további 25 ciklusra kerülnek újraszámolásra.
2. A megszámlált ciklusokat a dobtisztító program befejezésekor számolják újra.

HASZNÁLAT

■ Programok

A programok a szennyes típusának megfelelően választhatók ki.

Programok	
Cotton (Pamut)	Kopásálló textíliák, pamutból vagy vászonból készült hőálló textíliák.
Synthetic (Szintetikus)	Szintetikus anyagok mosása, pl: ingek, kabátok kevert anyagok. Kötött textíliák mosásakor csökkenteni kell a mosószer mennyiségét, mert a hosszú szálak buborékképződést okoznak.
Mix (Vegyes))	Pamut és szintetikus anyagokból álló vegyes terhelés.
Jeans (Farmer)	Speciálisan farmerekhez.
20°C	Élénk színű ruhák mosása, jobban óvja a színeket.
Quick 15' (Gyors 15')	Extra rövid program, enyhén szennyezett, kis mennyiségű ruha mosásához.
Delicate (Finom mosás)	A kényes, mosható textíliákhoz, pl. selyemhez, szaténhoz, szintetikus szövetekhez vagy vegyes anyagokhoz.
Spin Only (Csak centrifugálás)	Extra centrifugálás, választható centrifugálási fordulatszámokkal.
Rinse&Spin (Öblítés és centrifugálás)	Extra öblítés, centrifugálással.
Drum Clean (Dobtisztítás)	Kifejezetten a gép csöveinek és dobjának tisztításához. Ez a 90°C-on végzett fertőtlenítő mosás esetén alkalmazható, hogy a mosás a leginkább környezetkímélő legyen. A program közben ruhák vagy új mosószer nem adható hozzá. Ha megfelelő mennyiségű fehérítő adagolása esetén a dob tisztításának hatékonysága jobb lesz. A vásárló igényeinek megfelelő gyakorisággal használhatja ezt a programot.
Sport Wear (Sportruházat)	Az aktív ruházat mosása.

HASZNÁLAT

Programok

Dry Only
(Csak szárítás)

Válassza ki a szárításhoz, a hőmérséklet eltérő. A szárítási idő telítettség szerint.

1Hour W/D
(1 óra M/SZ)

Kisebb szintetikus ruhákhoz és ingekhez, a maximum ruhakapacitás 1 kg (kb. 4 darab ing). Ha sürgős találkozója van, de már egy tiszta inge sem maradt a szekrényben, akkor ez a program segít. Az időtartam csupán 1 óra, beleértve a mosást és a szárítást. Megjegyzések: A nagy törülközők vagy a farmerok nem alkalmasak erre a programra, ezek meghosszabbítják az időtartamot és befolyásolják a nedvességtartalmat.

ECO 40-60

40°C-os mosás alapértelmezés szerint, nem módosítható, kb. 40° C-60°C-os hőmérsékleten való ruhamosásra alkalmas.

Intensive
(Intenzív)

A mosás hatékonyságának fokozására megnövelt mosási idő.

Intensive
(Mosás és
Szárítás)

Normál energiaprogram.



Megjegyzés!

- Egy útmutató az Ön termékéhez, a programok kiválasztásához.

HASZNÁLAT

■ Mosási programok táblázata

Program	Terhelés (kg)	Hőm. (°C)	Alapértelmezett idő
	8kg Mosás/ Szárítás	Alapértelmezett	8.0
Intensive	8.0	40	3:48
Sport Wear	4.0	20	0:45
Quick 15'	2.0	Cold	0:15
Jeans	8.0	60	1:45
Delicate	2.5	20	0:49
20°C	4.0	20	1:01
ECO 40-60	8.0	--	3:29
Spin Only	8.0	--	0:12
Rinse & Spin	8.0	--	0:20
☀ Dry Only	5.0	--	3:35
☀ Synthetic	4.0/4.0	40	2:20
☀ Mix	8.0/4.0	40	1:20
☀ Wash and Dry	5.0	--	6:53
☀ 1Hour W/D	1.0	Hideg	0:58
☀ Cotton	8.0/5.0	40	2:40

- Az EN 60456:2016:1061/2010/EU rendelet szerint, EU energiahatékonysági osztály: B
Energiaeszt program: Intensive; Fordulatszám: a legmagasabb fordulatszám; Hőm.: 60/40°C; Más, mint az alapértelmezett.
Fél terhelés 8.0Kg gép:4.0Kg.
- Az EN 60456:2016/prA2019,(EU)2019/2014, (EU)2019/2023 EU rendelet szerint, Az EU Mosás energiahatékonysági osztálya E, Energiaeszt program: ECO 40-60; Az EU Mosás és szárítás energiahatékonysági osztálya E, Energiaeszt program: Wash and Dry; Más mint az alapértelmezett.
Fél terhelés 8.0Kg gép:4.0Kg.
Negyed terhelés 8.0Kg gép:2.0Kg.

📌 Megjegyzés!

- A táblázatban szereplő értékek csak tájékoztató jellegűek. A tényleges paraméterek eltérhetnek a táblázatban feltüntetett értékektől. A pamut alapértelmezett ideje a mérés eredményén alapul.

Karbantartás

■ Tisztítás és ápolás

⚠ Figyelmeztetés!

- A karbantartás megkezdése előtt húzza ki a készüléket a konnektorból, és zárja le a csapot.

A készülékház tisztítása

A mosógép megfelelő karbantartásával meghosszabbítható annak üzemi élettartama. A felületeket igény szerint higított, karcmentes, semleges mosószerekkel lehet tisztítani. Ha víz túlfolyását tapasztalja, nedves ruhával azonnal törölje le azt. Kerülje az éles tárgyak használatát.



📌 Megjegyzés!

- Tilos a hangyasav és higított oldószerek vagy ezekhez hasonló anyagok (pl. alkohol, oldószerek és vegyi termékek stb.) használata.

A dob tisztítása

A fém alkatrészek dobban maradó rozsdáját klórmentes mosószerezrel azonnal el kell távolítani.

Soha ne használjon acél dörzsi szivacsot.

📌 Megjegyzés!

- A dob tisztításakor ne helyezzen szennyest a dobba.

Az ajtó tömítés és üveg tisztítása

Törölje le az üveget és a lezárást minden mosás után a szősz és a foltok eltávolításához. Ha felgyülemlenek a szálak, az szivárgáshoz vezethet. Minden mosás után távolítsa el a pénzérméket, gombokat és egyéb tárgyakat a tömítésből.

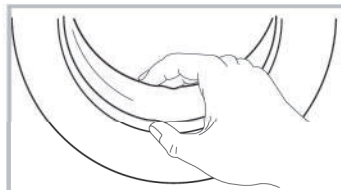

KARBANTARTÁS

A beáramló szűrő tisztítása

📌 Megjegyzés!

- A beáramló szűrőt meg kell tisztítani, ha kevesebb víz van.

A szűrő mosása a csapban:

1. Zárja el a csapot.
2. Csatlakoztassa le a vízellátó tömlőt a csapról.
3. Tisztítsa meg a szűrőket.
4. Csatlakoztassa újra a vízellátó tömlőt.

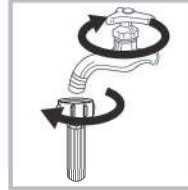

A szűrő mosása mosógépben:

1. Csavarja le a beáramló csövet a mosógép hátuljáról.
2. Húzza ki a szűrőt egy laposfogóval, majd az átmosás után tegye vissza.
3. Kefével tisztítsa meg a szűrőt.
4. Csatlakoztassa újra a beáramló csövet.

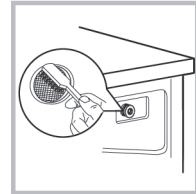
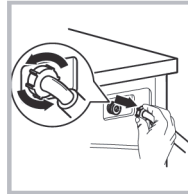

📌 Megjegyzés!

- Ha a kefe nem tiszta, kihúzhatja a szűrőt és külön is megmoshatja.
- Csatlakoztassa újra, nyissa meg a csapot.

A mosószeradagoló tisztítása

1. Nyomja le a nyilat az adagoló fiók textilöblítő fedelén.
2. Emelje meg a rekeszt, vegye ki a textilöblítő fedelét és vízzel mossa ki a vájatokat.
3. Helyezze vissza a textilöblítő fedelét, és nyomja helyére a fiókot.

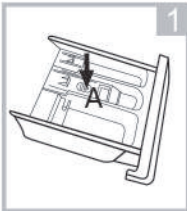

Az A lenyomásával húzza ki az adagoló fiókot



Tisztítsa meg az adagolófiókot víz alatt



Tisztítsa meg a mélyedés belsejét egy régi fogkefével

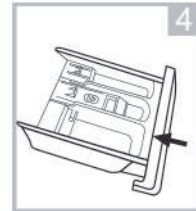

Helyezze be az adagoló fiókot

📌 Megjegyzés!

- Ne használjon alkoholt, oldószert és vegyi termékeket a gép tisztításához.

KARBANTARTÁS

A leeresztő szivattyú szűrőjének tisztítása

⚠ Figyelmeztetés!

- Vigyázzon, nehogy leforrassa magát!
- Engedje lehűlni a mosószeroldatot.
- Mosás előtt húzza ki a gépet a konnektorból az áramütés veszélyének elkerülésére.
- Eressze le a szivattyú szűrőjét, ami kiszűrheti a fonalakat és kisebb idegen anyagokat a mosógépből.
- A mosógép normál működésének biztosítása érdekében rendszeresen tisztítsa meg a szűrőt.

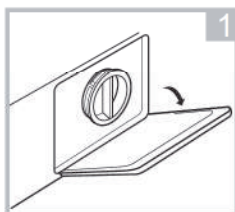

1 Nyissa ki az alsó fedelet

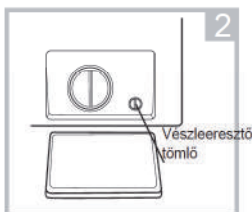

2 Forgassa el 90°-kal, és húzza ki a vészleeresztő tömlőt, majd vegye le a tömlősapkát



3 A víz kiengedését követően helyezze vissza a leeresztő tömlőt

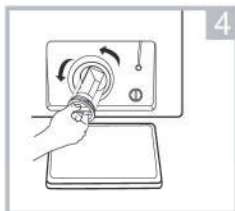

4 Az óramutató járásával ellentétesen forgatva nyissa ki a szűrőt

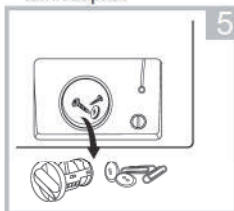

5 Távolítsa el a felesleges anyagokat

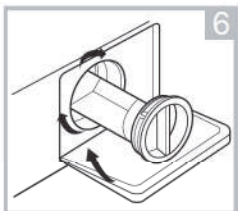

6 Zárja vissza az alsó fedelet

⚠ Vigyázat!

- Győződjön meg róla, hogy a szelepfedél és a vészleeresztő tömlő megfelelően vissza lett helyezve, a zárólemezek megfelelően a helyükre kerültek, különben vízszivárgás alakulhat ki.
- Egyes gépeken nincs vészleeresztő tömlő, így a 2. és 3. lépés átugorható. Forgassa el az alsó fedelet, hogy a víz közvetlenül a mosdókagylóba folyjon.
- A készülék használatakor a programtól függően forró víz lehet a szivattyúban. Mosási ciklus közben soha ne vegye le a szivattyú fedelét, mindig várja meg amíg a készülék befejezi a ciklust, és kiürül. A fedél visszahelyezésekor győződjön meg róla, hogy az megfelelően rögzítve lett.

KARBANTARTÁS

■ Hibaelhárítás

A készülék nem indul el, vagy működés közben leáll. Először próbáljon megoldást találni a problémára. Ha nem lehetséges, forduljon a szervizhez.

Leírás	Ok	Megoldás
A mosógép nem indul el	Az ajtó nincs megfelelően bezárva	Az ajtó bezárása után indítsa újra. Ellenőrizze, hogy a ruhák nem ragadtak-e be
Az ajtót nem lehet kinyitni	A mosógép biztonságvédelmi mechanizmusa működésben van	Húzza ki a készüléket az aljzattól, és indítsa újra
Vízszivárgás	A bemeneti cső és a kimeneti tömlő közötti csatlakozás nem elég szoros	Ellenőrizze és húzza meg a vízcsöveket. Tisztítsa meg a kimeneti tömlőt.
Mosószermaradványok az adagolóban	A mosószer nedves vagy besűrűsödött	Tisztítsa meg és törölje le a adagolófiókat
A jelző vagy a kijelző nem világít	Csatlakozási probléma áll fenn a PC kártyánál vagy a vezetékeknél	Ellenőrizze, hogy az áramellátás ki van-e kapcsolva, és a hálózati csatlakozó megfelelően van-e csatlakoztatva
Rendellenes zaj		Ellenőrizze, hogy a rögzítőcsavarok el lettek távolítva. Ellenőrizze, hogy a készülék szilárd és vízszintes talajra van-e telepítve

Leírás	Ok	Megoldás
E30	Az ajtó nincs megfelelően bezárva	Az ajtó bezárása után indítsa újra. Ellenőrizze, hogy a ruhák nem ragadtak-e be
E10	Mosás közben nem jut be víz	Ellenőrizze, hogy nem túl alacsony-e a víznyomás. Egyenesítse ki a víztömlőt. Ellenőrizze, hogy nincs-e eltömődve a beáramló szelep szűrője
E21	Túl sok időbe telik a víz leeresztése	Ellenőrizze, hogy a leeresztő tömlő nincs-e eltömődve
E12	Vízútifolyás	Indítsa újra a mosógépet
EXX	Egyéb	Előbb próbálja újra, és ha a probléma továbbra is fennáll, hívja a szervizt

📌 Megjegyzés!

- Az ellenőrzés után kapcsolja be a készüléket. Ha probléma merül fel, vagy a kijelzőn újra megjelennek más riasztási kódok, vegye fel a kapcsolatot a szervizzel.